

Tubo flexible unión por manguitos (Polipropileno)

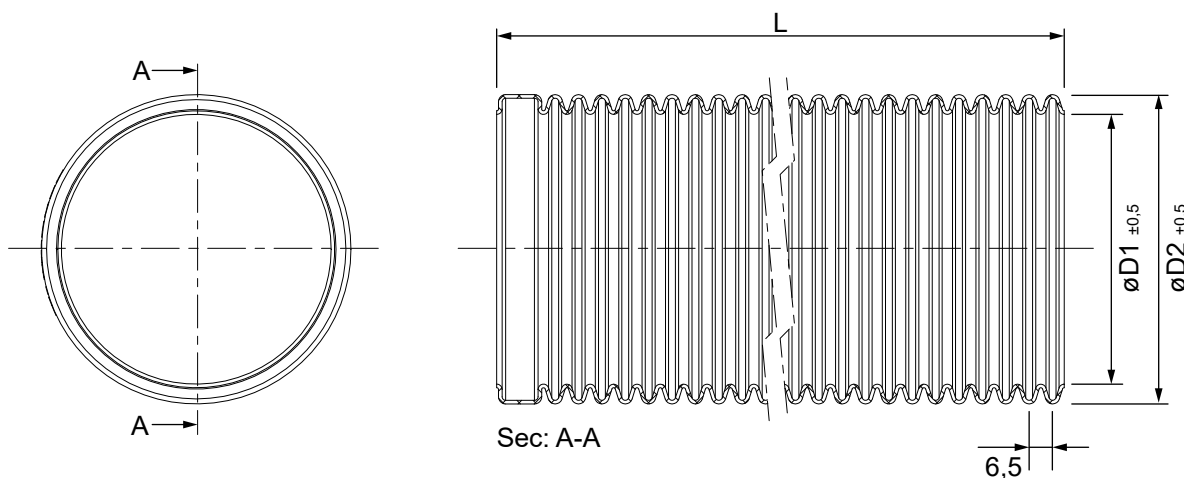

CÓDIGOS Y MEDIDAS

CÓDIGO	øD1	øD2	L	MATERIAL	COLOR
5FLEXCONT5	45	56	20 m	PP	BLANCO
6FLEXCONT5	55	66	20 m	PP	BLANCO
8FLEXCONT5	75	86	20 m	PP	BLANCO
10FLEXCONT5	95	106	20 m	PP	BLANCO
125FLEXCONT5	120	131	20 m	PP	BLANCO
160FLEXCONT5	155	166	20 m	PP	BLANCO
200FLEXCONT5	195	206	20 m	PP	BLANCO

*Las medidas de la pieza y la información técnica pueden variar debido a los procesos de fabricación.

DESCRIPCIÓN DE PRODUCTO



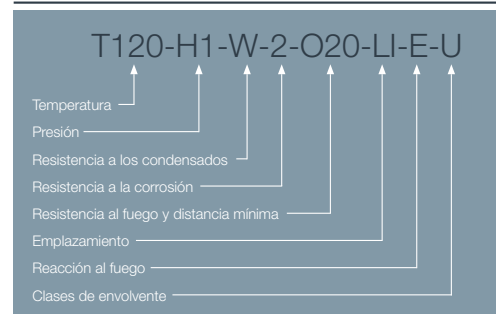

Rollo de tubo flexible realizado en polipropileno de color blanco.

Para su uso en renovaciones de instalaciones de calderas de condensación en las que, debido a su complejidad, no se pueda utilizar un tubo rígido. Uso exclusivo por interior.

DESIGNACIÓN DE PRODUCTO



ICONOS DEL PRODUCTO

-  Caldera mural estanca de condensación
-  Gas
-  Instalaciones individuales
-  Gasoil
-  Uso en interior