

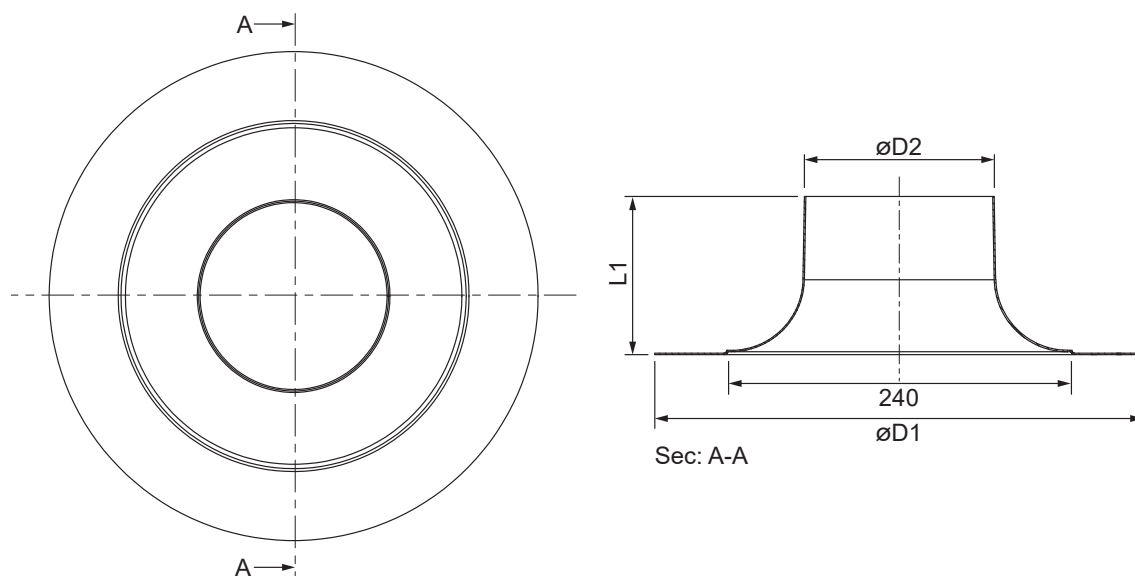

Teja Plana (PVC)



CÓDIGOS Y MEDIDAS



CÓDIGO	øD1	øD2	L	MATERIAL	COLOR
TEJAPLANAP1	340 ±2	132 ±0,3	110 ±0,2	PVC	NEGRO



DESCRIPCIÓN DE PRODUCTO

Salida de techo plana para poner en el tejado y evitar posibles filtraciones de agua.

*Las medidas de la pieza y la información técnica pueden variar debido a los procesos de fabricación.

ICONOS DEL PRODUCTO

-  Caldera mural estanca de condensación
-  Calentadores de gas NO condensación
-  Instalaciones individuales

-  Tramos de unión en instalaciones colectivas
-  Gas
-  Gasoil

-  Uso en exterior